

Banc Réjouit réf C0157 poids 55 kg

Ce banc se réjouit de vous apporter un repos bien mérité et vous propose son confort et sa solidité à toute épreuve tout en n'oubliant pas son côté esthétique qui se marie très bien avec nos corbeilles squares, ville d'Auxerre et Comtesse.

Longueur 2 m
Hauteur assise 450 mm
Pied en plat de 70 épaisseur 12 avec des trous pour fixation au sol
Barreaudage en fer plat légèrement galbé pour le meilleur confort
Finition peinture, possibilité de marier 2 couleurs selon votre choix dans les teinte RAL A.T.S.

Banc plaisir

Le plaisir du confort et de la robustesse
Longueur 2000 mm - Hauteur totale 850 mm
Hauteur assise 430 mm - Hauteur accoudoir 650 mm

Le piétement en acier plat de 60 ép.8 et les cadres en acier plat de 40 assurent une parfaite stabilité et garantissent la durée.

Choix des lames :

- * Planches bois sapin du nord ép. 35 mm recouvertes de lasure industriel + vernis marin
- * Lames matériau composite ép.38 mm

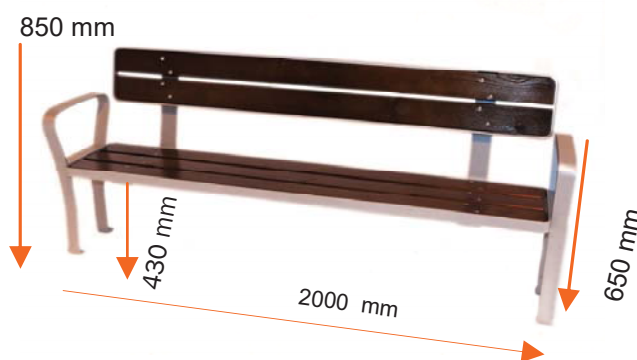

Ref	Lames	Poids
C0146	Bois	58
C0147	Matériau composite	60

Ref	Lames	Poids
C0148	Matériau composite	35
C0149	Bois	33

Banquette Saint Clément

Un clin d'œil pour l'allure moderne, un autre pour la solidité.
Longueur 2000 mm
Largeur 380 mm
Hauteur accoudoirs 650 mm
Hauteur assise 430 mm
Piétement en tube acier Ø 50, sur platines rondes Ø 135 percées de 2 trous pour fixation au sol
Cadre de l'assise en plat acier pour assurer une parfaite protection et une longévité certaine
Finition armature peinture
Choix des lames

- * Planches bois sapin du nord ép. 35 mm recouvertes de lasure industriel + vernis marin
- * Lames matériau composite ép. 38 mm

Banc et banquette Avenir

Piétement acier en plat de 80 ép.8 avec perçage pour fixation au sol.
Choix des lames larg. 110 : bois ép. 35 mm finition lasurées vernies ou matériau composite ép. 38 mm (+renfort profilé métallique)

C0155	Banc	Bois	38
C0156		Matériau composite	55
C0153	Banquette	Bois	25
C0154		Matériau composite	33



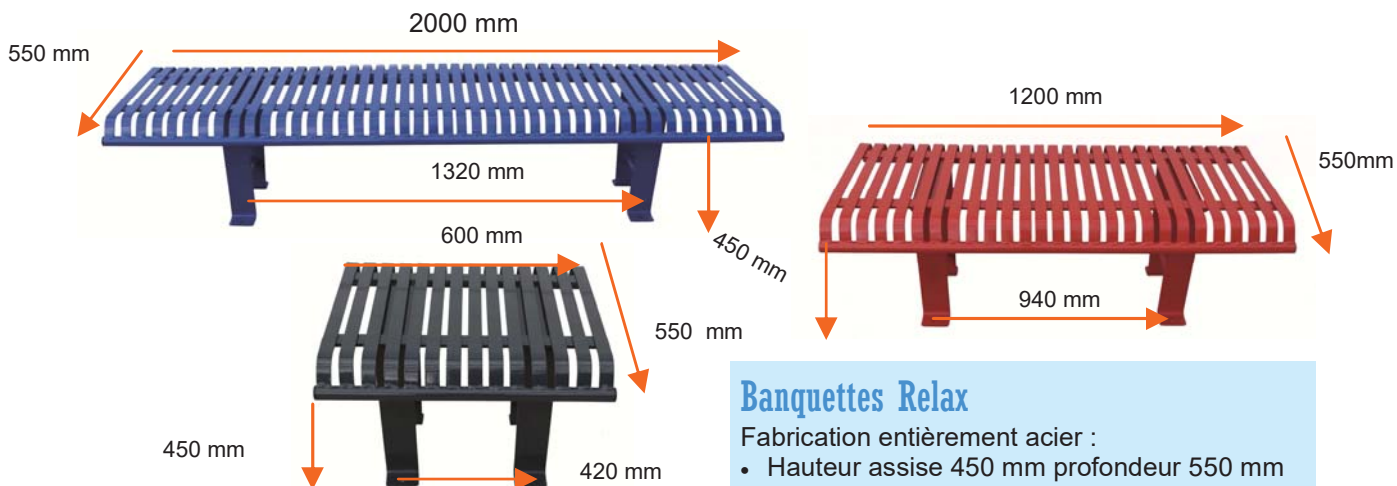

Banquettes Relax
 Fabrication entièrement acier :
 • Hauteur assise 450 mm profondeur 550 mm
 • Piètement très solide en plat de 80 ép.8
 • L'assise en plat de 30 ép.4
 Formée selon critères ergonomiques
 Les pieds sont percés pour la fixation par visserie ou pattes de scellement
 Finition peinture

Réf	Longueur	Poids kg
C0111	0.60 m	16
C0112	1.20 m	22
C0113	2.00 m	33

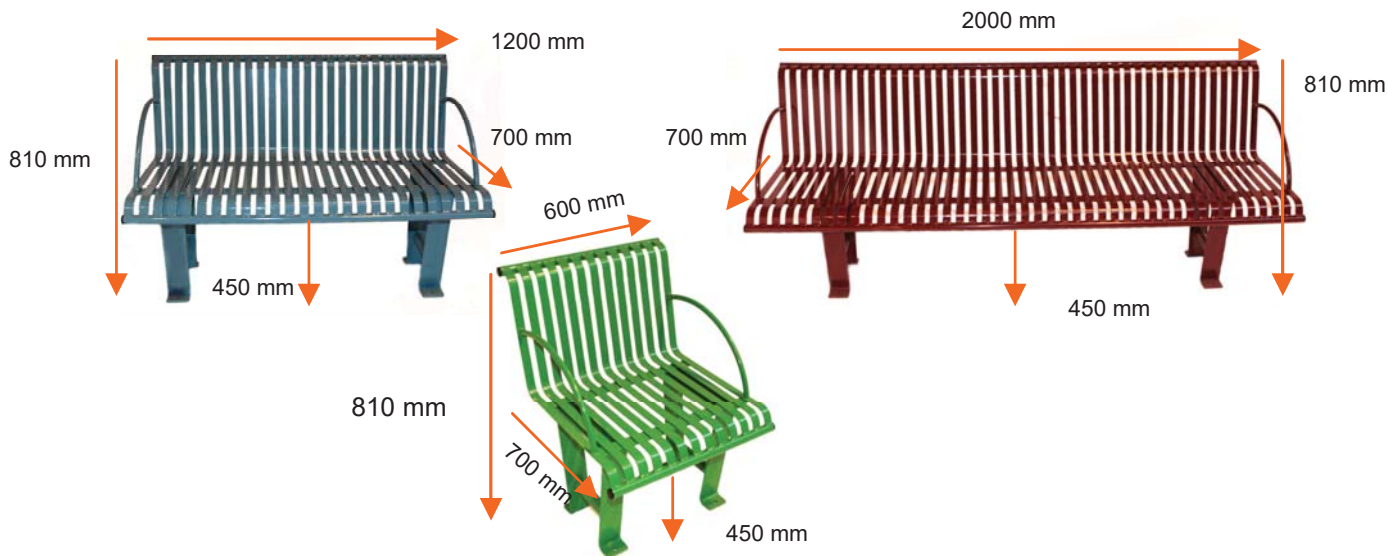

Bancs Relax
 Sobriété, élégance, confort !
 Fabrication identique aux banquettes Relax
 • Hauteur totale 810 mm
 • Assise hauteur 450 mm profondeur 700 mm
 • Dossier dans la continuité de l'assise en plat de 30 ép.4 formée selon les critères ergonomiques
 • 2 accoudoirs Ø 21.3 mm
 Finition peinture

Réf	Longueur	Poids kg
C0106	0.60 m	26
C0107	1.20 m	38
C0108	2.00 m	52

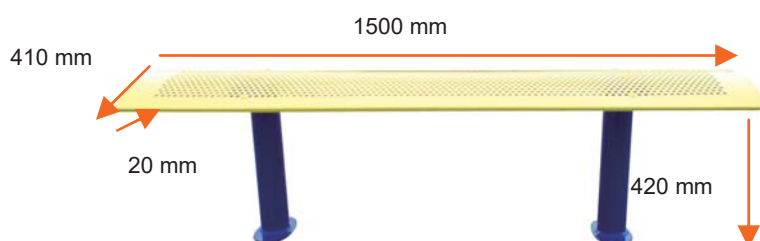
**Banquette Alizée****réf C0602****poids 18 kg**

Assise en tôle perforée ép. 20/10 avec trous Ø10

- Longueur 1500 mm
- Largeur 410 mm + 2 rabats de 20 mm
- Fixée sur les pieds par 2 plats lg.400 larg. 80 ép.6 mm et vis poelier

Piétement : 2 tubes Ø 76

- Hauteur 420 mm
- Sur platines 220 x 110 mm

Finition peinture mono ou bi-teintes

Banquette Azur**réf C0133****poids 39 kg**

Longueur 2000 mm

Assise : hauteur 450 mm profondeur 380 mm
Lames en tube rectangulaire 50 x 30 mm

Hauteur piétement jusqu'à l'accoudoir 750 mm
Pieds en tube rond Ø 50 mm
Platines Ø 140 mm

Finition peinture

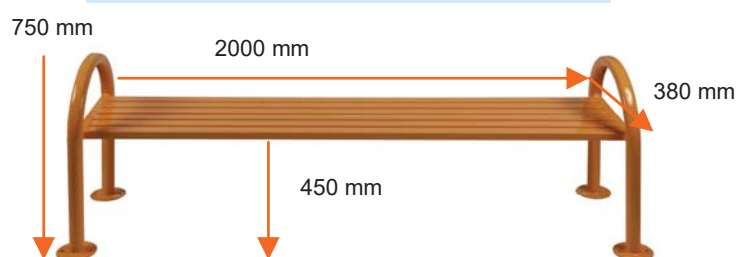
**Banc Azur****Réf C0134****poids 48 kg**

Longueur 2000 mm
Hauteur totale 850 mm (dossier 400 mm)
Accoudoir hauteur total 750 mm

Reprise de la banquette Azur avec 4 dossiers en tube rond Ø 35 mm

Finition peinture

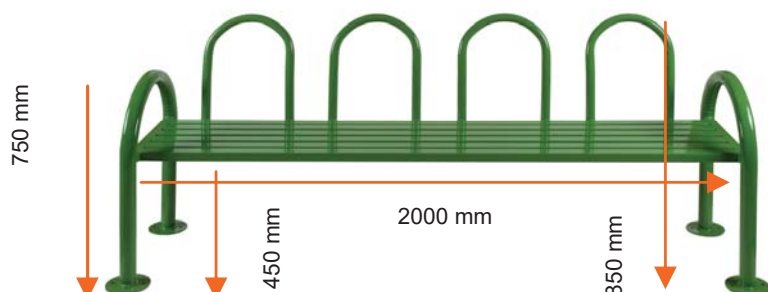
**Banc Sans Soucis****Réf C0604****poids 43 kg**

Longueur 2000 mm
Hauteur totale 820mm
Largeur totale assise 500 mm

Armature métallique en plat de 80 épaisseur 8
Lames matériau composite (3 pour l'assise 2 pour le dossier) d'épaisseur 38 mm renforcées par un profilé en acier pour assurer une résistance parfaite.
Pieds sont percés pour une éventuelle fixation au sol.





Banquette Sans Soucis réf C0603 poids 28 kg

Longueur 2000 mm
Armature métallique en plat de 80 épaisseur 8
3 lames en matériau composite d'épaisseur 38 mm renforcées par un profilé en acier pour assurer une résistance parfaite.
Les pieds sont percés pour une éventuelle fixation au sol.

Banc Simplicité

réf C0100 poids 20 kg

Longueur 2000 mm
Assise : hauteur 440 mm profondeur 400 mm
Lames bois en sapin du nord ép. 35 mm largeur 110 mm lasurées vernies fixées sur l'armature par des boulons venant se serrer sur une platine

Armature tube acier de 50 x 50

Platine au sol longueur 250 x 80 ép.10 avec 2 trous pour fixation au sol, finition peinture

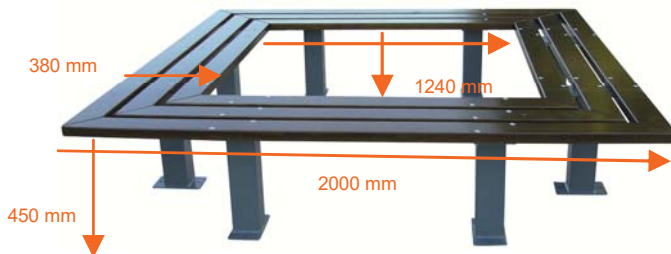
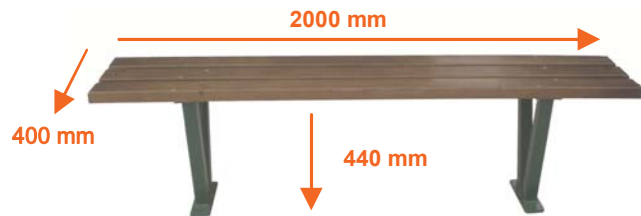

Banc carré Réf C0144 poids 95 kg

Dimensions extérieures 2000 mm x 2000 mm

8 Pieds tube acier 100 x 100 mm
Assise : lames bois en sapin du nord épaisseur 35 mm lasurées ou vernies qualité marin.
Les angles sont renforcés par une plaque en tôle.
Livraison en 2 parties



Banc Horizon Réf C0136 poids 44 kg

Longueur 2000 mm

Assise ht. 450 mm prof. 500 mm, lames sont en tube serrurier Ø 20

Pieds et lisses Ø 50 mm

Finition peinture

Pouf Horizon Réf C0137 poids 16 kg

Longueur 500 mm prof. 500 mm
Assise ht. 450 mm

Fabrication en tube identique au Banc Horizon

Finition peinture





BANC SAINT JU

Assise : haut. 430 mm prof. 400 mm
 Le piètement et l'assise sont en tube de Ø 50 mm (bouché aux extrémités) et les tubes intérieurs Ø 20 mm
 Platines (et contre platines si il est posé sur une grille d'arbre) sont en ép.8 mm
Il y a 3 dimensions possibles :

Ref	cercle	Ø cercle extérieur	Poids kg
C0150	1/4		27
C0151	1/2	2000	53
C0152	3/4	2000	80

Assis debout

Ossature tube Ø 50 et assise tube Ø 60 mm
 Hauteur hors sol 1120 mm
 Assise : hauteur 760 mm largeur 650 mm
 Sur platine ou à sceller (à préciser lors de la commande)



Assis debout vis-à-vis ou avec cendrier

Longueur 1600 mm
 Assise : hauteur 760 mm profondeur 1200 mm
 Fabrication identique Assis Debout
 Option : cendrier

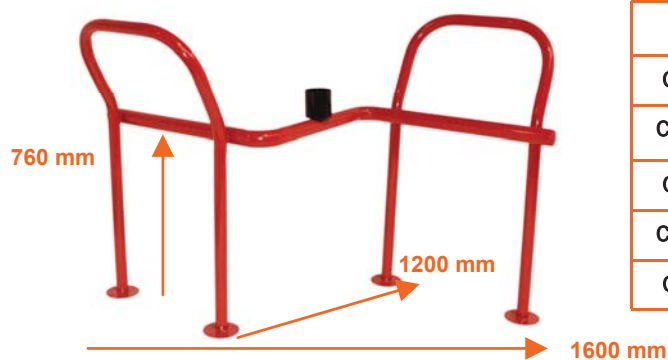

Réf	Modèle	poids
C0605	Assis debout à sceller	11
C0605P	Assis debout sur platines	10
C0606	Assis debout vis-à-vis à sceller	28
C0606P	Assis debout vis-à-vis sur platines	27
C0607	Cendrier pour assis debout vis-à-vis	0.5

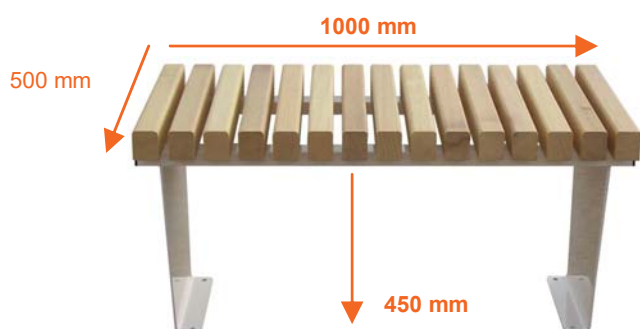

Banquette Romilly réf C0145 poids 28 kg

Module de 1 ml
 Assise : hauteur 450 mm profondeur 500 mm
 Piètement en plaque acier ép.5 mm avec un retour par fixation au sol+2 trous par pied
 2 barres en tube acier rectangulaire assurent la rigidité et la fixation des lames de bois
 Les lames sont en bois exotique 50 x 60 x long. 500 mm apportant une garantie certaine de longévité.



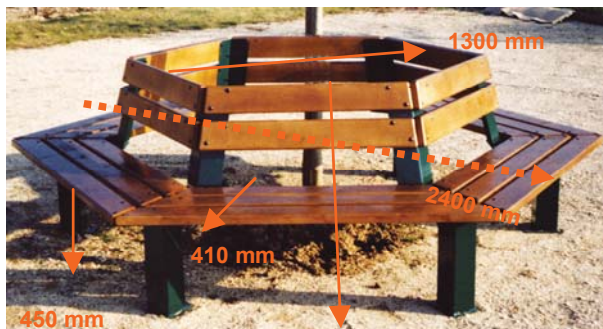

Banc Hexago avec et sans dossier
 6 piétement en tube acier 100 x 100 ép. 25 sur platines
 3 lames/assise + 2 lames /dossier par coté lasurées vernies qualité marin
 Diamètre extérieur 2400 mm
 Diamètre intérieur 1300 mm
 Hauteurs : assise 450 mm totale 950 mm
 Finition armature : peinture *
Option : lames bois remplacées par du matériau composite

Réf	Modèle	Poids kg
C0141	Sans dossier	85
C0142	Avec dossier	100

Banc Gymnase réf C0105 poids 24 kg

Longueur 2000 mm
 Assise : hauteur 460 mm profondeur 350 mm
 Piétement tube carré de 40 finition peinture.
 Lames bois pin du nord (ép.35 larg. 110) lasurées vernies

Option : lames bois remplacées par du matériau composite

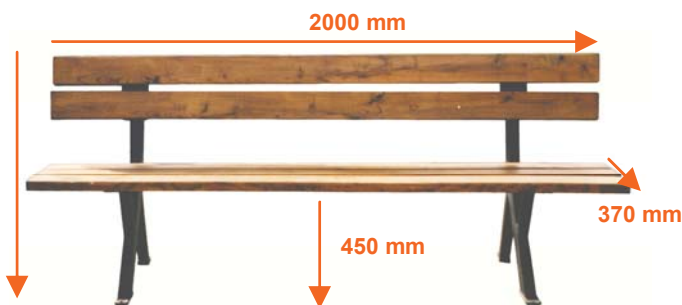

Banc Relaxation réf C0110 poids 33 kg
 Longueur 2000 mm
 Assise hauteur 450 mm profondeur 370 mm
 Piétement tube 80 x 40 mm finition peinture
 3 lames bois (ép.35 larg. 110) /assise et 2 lames/ dossier lasurées vernies
Option : lames bois remplacées par du matériau composite

Banc Gaité réf C0125 poids 43 kg

Moderne et confortable
 Longueur 2000 mm Hauteur totale 820 mm
 Assise : hauteur 460 mm profondeur 350 mm

Piétement en tube acier de 100 x 100 sur platine finition peinture
 3 lames bois (ép.35 larg. 110) /assise et 2 lames/ dossier lasurées vernies

Option : lames bois remplacées par du matériau composite



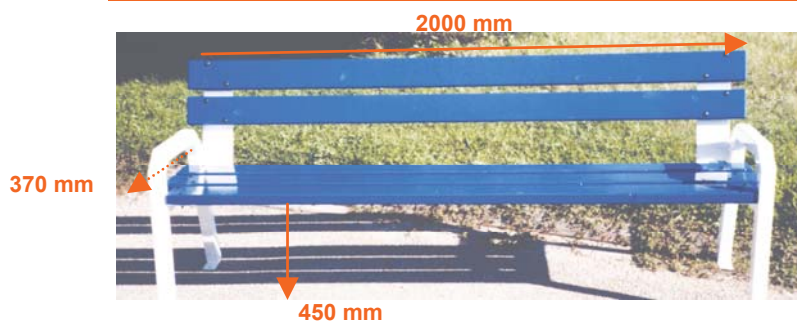

Banc confort réf C0130 poids 35 kg

Longueur 2000 mm
Assise hauteur 450 mm profondeur 370 mm

Piètement en tube de 45 x 45 avec 2 accoudoirs

Finition peinture

3 lames bois /assise et 2 lames/dossier lasurées vernies

Option : lames bois remplacées par du matériau composite

Banc futur réf C0135 poids 35 kg

Longueur 2000 mm
Assise hauteur 450 mm
Piètement acier laminé de 80 mm
Assise barres en tube acier Ø 27
Possibilité de fixation au sol

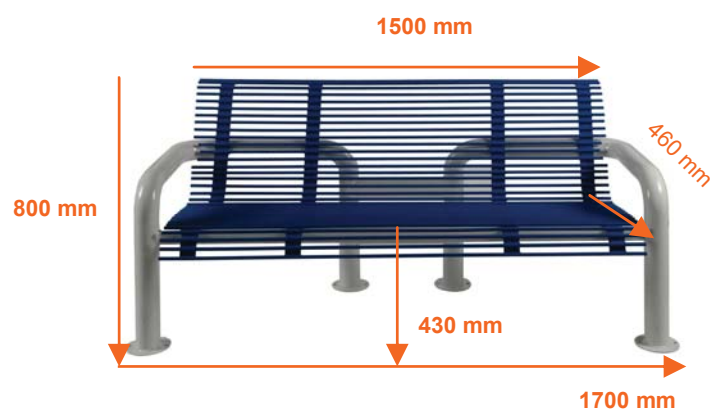
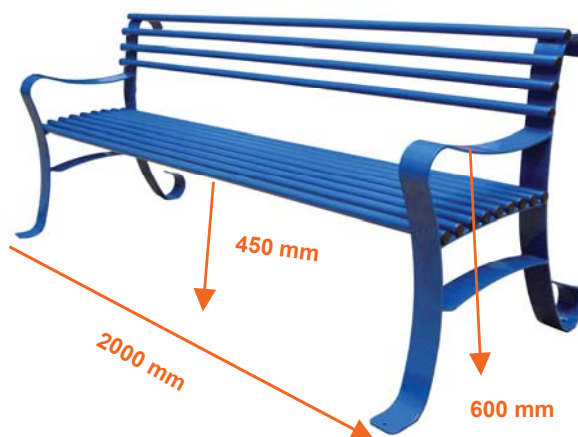

Banc Venice simple ou double

100 % acier 100 % confort

Longueurs : assise 1500 mm totale 1700 mm
Hauteurs : assise 430 mm totale 800 mm
Piètement tube acier dia.76 mm
L'assise est composée d'étrés (rond acier de qualité supérieur) dia. 12 mm

Finition peinture bi teinte (gris / bleu ou blanc / bleu)

Réf	Modèle	Poids kg
C0600	Simple	100
C0601	Double	190



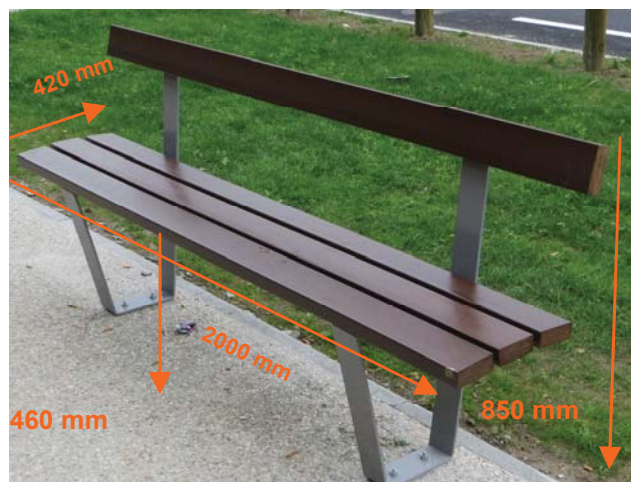
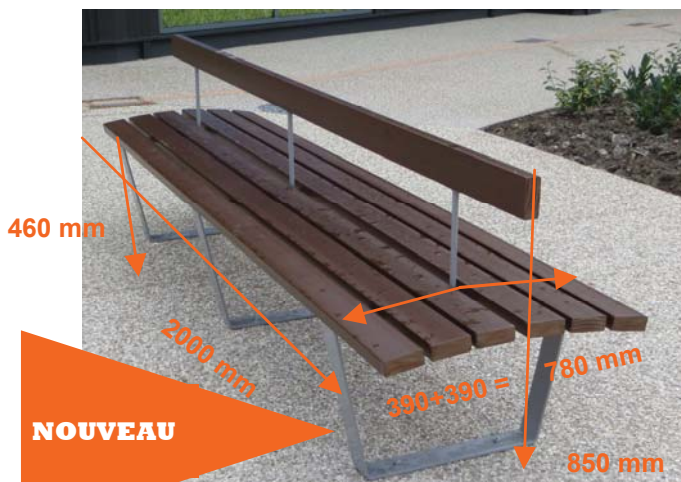

BANC PLENITUDE

Sa simplicité, son confort et son design vous invitent à faire une pause et à en profiter.

Armature en plat acier très résistant largeur 80 épaisseur 8 mm.
Les lames vous sont proposées :

- matériau composite coloris marron gris
- Ou pin du nord lasurées et vernies

Des trous sont prévus pour une fixation au sol .

MODELE	REF	Lg	Ht assise	Ht totale	Prof. assise	POIDS KG
Simple	C0158MC	2000	460	850	420	47
	C0158B					
	C0159MC	1200				33
	C0159B					
Dos à dos 2 pieds	C0160MC	2000			780	76
	C0160B					
Dos à dos 3 pieds	C0161MC	3000				114
	C0161B					

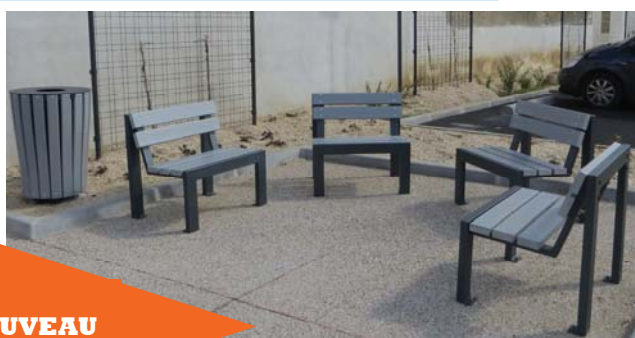

ASSISES GAMME CONVIVIALE

Elégante assise à structure tubulaire
Pieds + barres horizontales en tube 80 X 40 avec des platines pour la fixation au sol.

Les supports de l'assise sont en tube de 60 X 30.
Le choix de l'assise vous est proposé :

- Lames en pin du nord lasurées et vernies
- Lames en matériau composite coloris marron ou gris

MODELE	REF	LONG.	HAUT ASSISE	HAUT TOTAL	PROF. ASSISE	POIDS KG	
Fauteuil	C0162MC	800	450	750	460	23	
	C0162B						
Bancs	C0163MC	1200				27	
	C0163B						
	C0164MC	2000					33
	C0164B						

